

studio

GUIDE DE CONFIGURATION





Studio

GUIDE DE CONFIGURATION

Modèle DCMA

Remarques, avis et précautions

-  **REMARQUE** : une REMARQUE fournit des informations importantes qui vous aident à mieux utiliser votre ordinateur.
-  **AVIS** : un AVIS vous avertit d'un risque d'endommagement du matériel ou de perte de données, et vous indique comment éviter le problème.
-  **PRÉCAUTION** : une PRÉCAUTION indique un risque potentiel d'endommagement du matériel, de blessure corporelle ou de mort.

Si vous avez acheté un ordinateur Dell™ série n, aucune des références aux systèmes d'exploitation Microsoft® Windows® de ce document n'est applicable.

Les informations de ce document sont susceptibles d'être modifiées sans préavis.

© 2008 Dell Inc. Tous droits réservés.

La reproduction de ce document sous quelque forme que ce soit sans permission écrite de Dell Inc. est strictement interdite.

Marques utilisées dans ce document : *Dell*, le logo *DELL, YOURS IS HERE* et *DellConnect* sont des marques de Dell Inc. ; *Intel*, *Pentium* et *Celeron* sont des marques déposées, et *Core* est une marque d'Intel Corporation aux États-Unis et dans d'autres pays ; *Microsoft*, *Windows*, *Windows Vista* et le bouton *Démarrer de Windows Vista* sont des marques ou des marques déposées de Microsoft Corporation aux États-Unis et/ou dans d'autres pays ; *Blu-ray Disc* est une marque de Blu-ray Disc Association ; *Bluetooth* est une marque déposée dont le propriétaire est Bluetooth SIG, Inc. et qui est utilisée par Dell sous licence ; *Realtek* est une marque de Realtek Semiconductor Corporation.

Les autres marques et noms commerciaux peuvent être utilisés dans ce document pour faire référence aux entités se réclamant de ces marques ou noms ou à leurs produits. Dell Inc. rejette tout intérêt propriétaire dans les marques et les noms commerciaux autres que les siens.

Table des matières

Configuration de votre Studio 540	5	Résolution des problèmes.	24
Avant de configurer l'ordinateur	5	Problèmes liés au réseau	24
Connectez l'écran	6	Problèmes liés à l'alimentation	25
Connectez le câble vidéo sur l'écran.	7	Problèmes liés à la mémoire	27
Connectez le clavier et la souris	8	Blocages et problèmes logiciels	28
Connectez le câble réseau (en option)	9	Utilisation des outils de support	30
Branchez les câbles d'alimentation de l'écran et de l'ordinateur	10	Centre de support Dell	30
Configuration sous Windows Vista®	11	Messages du système.	31
Connectez-vous à Internet (en option)	11	Dépanneur des conflits matériels	33
Utilisation de votre Studio 540	15	Dell Diagnostics	33
Vue frontale des caractéristiques	15	Options de restauration du système	36
Vue arrière des fonctionnalités	18	Restauration du système	36
Connecteurs du panneau arrière	19	Dell Factory Image Restore	38
Fonctions logicielles	21	Réinstallation du système d'exploitation	39

Table des matières

Obtention d'aide	42
Support technique et service clientèle	43
DellConnect™	43
Services en ligne	43
Service AutoTech.	44
Informations sur les produits	45
Retour d'articles sous garantie pour réparation ou remboursement	45
Avant d'appeler	46
Contacter Dell	47
Recherche d'informations et de ressources supplémentaires.	49
Spécifications	52
Annexe	59
Caractéristiques Macrovision	59
Index	60

Configuration de votre Studio 540

Cette section fournit des informations sur la configuration de votre Studio 540 et la connexion des périphériques.

Avant de configurer l'ordinateur

Lorsque vous mettez l'ordinateur en place, veillez à garantir un accès facile à une source d'alimentation, à maintenir une ventilation adéquate et à placer l'ordinateur sur une surface plane.

Si l'air ne peut pas circuler librement autour du Studio 540, cela peut provoquer une surchauffe. Pour éviter la surchauffe, veillez à maintenir un dégagement d'au moins 10,2 cm (4 po) à l'arrière de l'ordinateur et d'au moins 5,1 cm (2 po) sur tous les autres côtés. Ne placez jamais l'ordinateur dans un espace fermé, comme une armoire ou un tiroir, lorsqu'il est sous tension.



Connectez l'écran



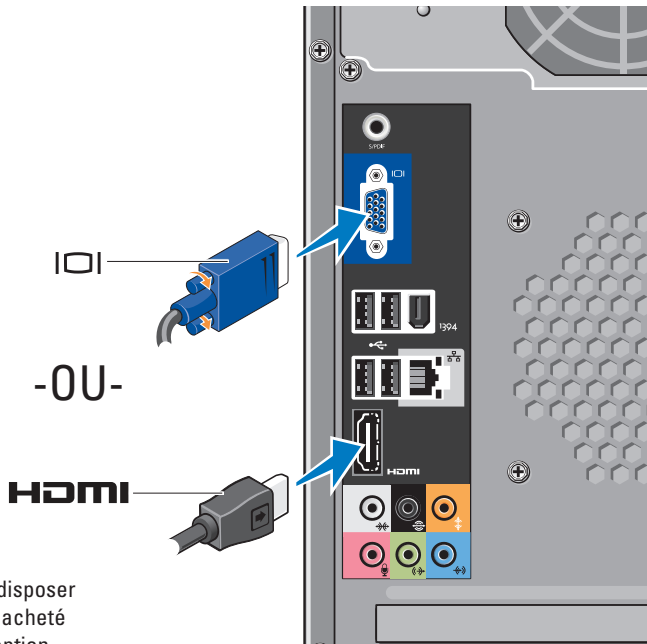



Votre ordinateur dispose de deux connecteurs d'écran. Le connecteur HDMI est un connecteur numérique hautes performances qui transporte à la fois les signaux audio et les signaux vidéo, à destination des écrans tels que les téléviseurs et les moniteurs d'ordinateur avec haut-parleurs intégrés. Le connecteur VGA transporte uniquement les signaux vidéo ; il est destiné aux écrans tels que les moniteurs d'ordinateur et les projecteurs.



REMARQUE : votre système peut disposer d'un connecteur DVI si vous avez acheté une carte graphique discrète en option.

Connectez le câble vidéo sur l'écran

Vérifiez votre téléviseur ou votre moniteur pour connaître les connecteurs disponibles. Reportez-vous au tableau suivant pour l'identification des connecteurs de votre écran et la sélection du type de connexion à utiliser.

HDMI		
VGA		
DVI		

Connectez l'écran en utilisant le connecteur VGA, le connecteur HDMI ou le connecteur DVI (optionnel).

Connexion à l'aide du connecteur VGA

Connectez l'écran en utilisant un câble VGA (généralement doté d'un connecteur bleu à chaque extrémité).

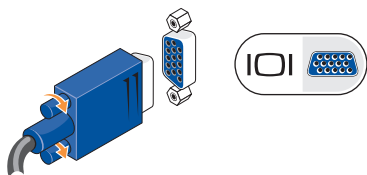

Si votre écran comporte un connecteur DVI, utilisez le câble VGA (avec des connecteurs bleus aux deux extrémités) avec un adaptateur VGA/DVI (blanc).

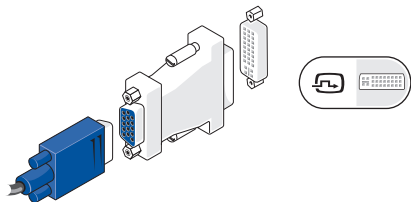

 **REMARQUE** : vous pouvez vous procurer un adaptateur VGA/DVI sur le site Web de Dell, à l'adresse **dell.com**.

Configuration de votre Studio 540

Connexion à l'aide du connecteur HDMI

Connectez l'écran avec un câble HDMI.

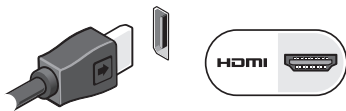

Connexion à l'aide d'un connecteur DVI (en option)

Connectez l'écran avec un câble DVI.

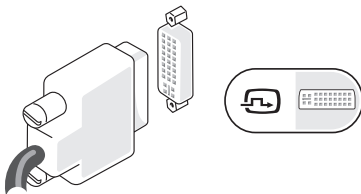

REMARQUE : vous pouvez vous procurer des câbles HDMI et DVI supplémentaires sur le site Web de Dell, à l'adresse dell.com.

Connectez le clavier et la souris

Utilisez les connecteurs USB situés sur le panneau arrière de l'ordinateur pour brancher un clavier et une souris USB.

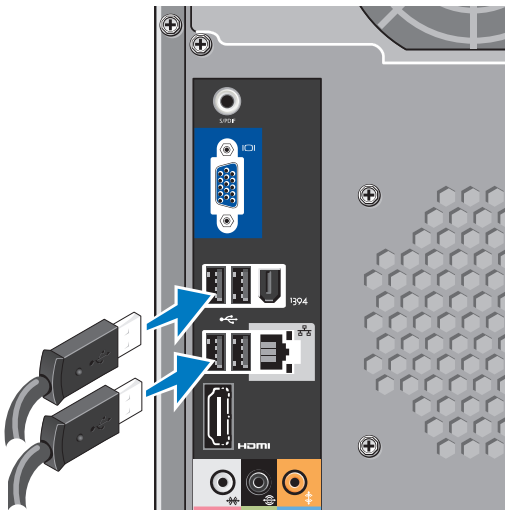

Connectez le câble réseau (en option)

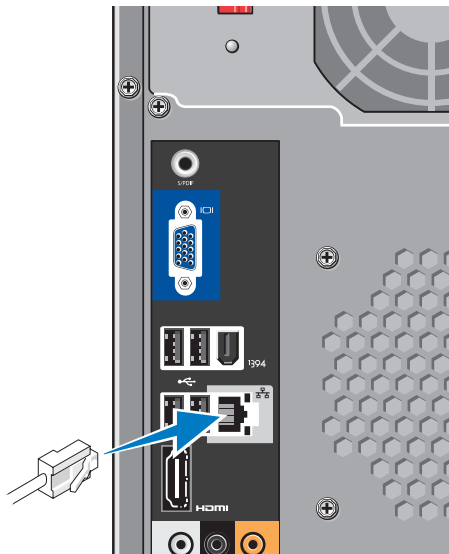

Il n'est pas indispensable de disposer d'une connexion réseau pour la configuration de l'ordinateur, mais si vous disposez d'un réseau existant ou d'une connexion Internet par câble existante (modem câble domestique ou prise Ethernet), vous pouvez effectuer le branchement à ce stade. Utilisez uniquement des câbles Ethernet (connecteur RJ45). Ne branchez pas de câble téléphonique (connecteur RJ11) sur le connecteur réseau.



Pour relier l'ordinateur à un réseau ou à un périphérique large bande, branchez une extrémité du câble réseau sur un port réseau ou sur un périphérique large bande. Connectez l'autre extrémité du câble réseau sur le connecteur de carte réseau sur le panneau arrière de l'ordinateur. Un clic vous indique que le câble réseau est correctement mis en place.

Branchez les câbles d'alimentation de l'écran et de l'ordinateur

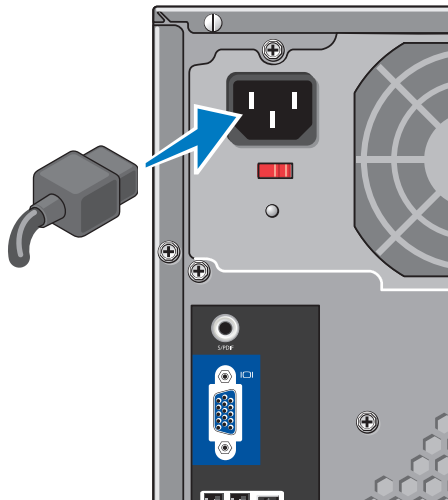

Appuyez sur le bouton d'alimentation de l'ordinateur et de l'écran

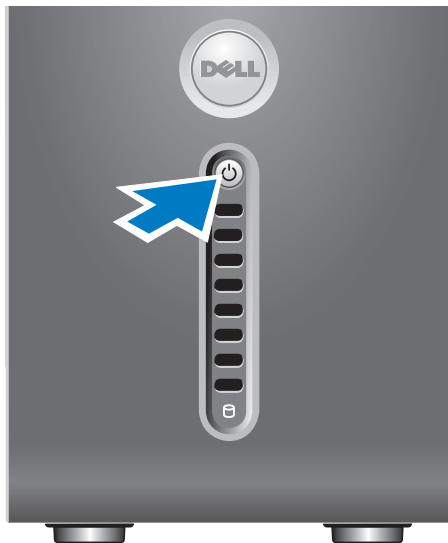

Configuration sous Windows Vista®

Pour configurer Windows Vista pour la première fois, suivez les instructions apparaissant à l'écran. Ces étapes sont obligatoires et peuvent prendre jusqu'à 15 minutes. Les écrans vous indiquent les diverses opérations à effectuer, notamment l'acceptation des accords de licence, la définition de préférences et la configuration d'une connexion Internet.

➡ **AVIS** : n'interrompez pas le processus de configuration du système d'exploitation. Vous risqueriez de rendre l'ordinateur inutilisable.

Connectez-vous à Internet (en option)

✍ **REMARQUE** : les fournisseurs d'accès Internet (FAI) et leurs offres varient selon les pays.

Pour vous connecter à Internet, vous devez disposer d'un modem externe ou d'une connexion réseau, et d'un fournisseur d'accès Internet (FAI). Votre fournisseur d'accès Internet vous proposera une ou plusieurs des options de connexion Internet suivantes :

- Connexions DSL qui offrent un accès à Internet à haute vitesse par l'intermédiaire de votre ligne téléphonique existante ou un service de téléphone cellulaire. Avec une connexion DSL, vous pouvez accéder à Internet et utiliser votre téléphone sur la même ligne simultanément.
- Connexions par modem câble qui offrent un accès Internet haut débit par l'intermédiaire de votre ligne de télévision par câble locale.

Configuration de votre Studio 540

- Connexions modem par satellite qui offrent un accès à Internet à haute vitesse par l'intermédiaire d'un système de télévision par satellite.
- Connexions à distance qui permettent d'accéder à Internet par l'intermédiaire d'une ligne téléphonique. Ces connexions par ligne commutée sont beaucoup plus lentes que les connexions DSL ou modem (câble ou satellite). Votre ordinateur ne possède pas de modem intégré. Vous devez utiliser un modem USB optionnel pour établir une connexion depuis cet ordinateur.
- Connexions par WLAN (Wireless LAN - réseau local sans fil) qui permettent l'accès à Internet à l'aide de la technologie WiFi 802.11. La prise en charge du réseau sans fil (WLAN) nécessite des composants internes optionnels qui ne sont peut-être pas installés sur l'ordinateur, selon les décisions prises lors de la commande.

 **REMARQUE** : si votre ordinateur ne comporte pas, à l'origine, de modem USB externe ou d'adaptateur WLAN, vous pouvez vous en procurer un sur le site Web de Dell, à l'adresse dell.com.

Configuration d'une connexion Internet câblée

Si vous utilisez une connexion d'accès par ligne commutée, branchez la ligne téléphonique sur le connecteur du modem USB externe (optionnel) et sur la prise téléphonique murale avant de configurer la connexion Internet. Si vous utilisez une connexion DSL ou modem câble/satellite, contactez votre fournisseur d'accès Internet (FAI) ou votre fournisseur de service de téléphone cellulaire pour obtenir des instructions de configuration.

Configuration d'une connexion Internet sans fil

Avant d'utiliser la connexion Internet sans fil, vous devez vous connecter à votre routeur sans fil. Pour configurer la connexion à un routeur sans fil :

1. Enregistrez et fermez tous les fichiers, et quittez tous les programmes ouverts.
2. Cliquez sur **Démarrer**  → **Connexion**.
3. Pour effectuer la configuration, suivez les instructions qui s'affichent à l'écran.

Configuration de votre connexion Internet

Pour configurer une connexion Internet à l'aide du raccourci de bureau d'un fournisseur d'accès Internet fourni :

1. Enregistrez et fermez tous les fichiers, et quittez tous les programmes ouverts.
2. Double-cliquez sur l'icône d'un fournisseur d'accès Internet sur le bureau Microsoft® Windows®.
3. Pour effectuer la configuration, suivez les instructions qui s'affichent à l'écran.

Si aucune icône de FAI n'apparaît sur le bureau ou si vous souhaitez configurer une connexion Internet par l'intermédiaire d'un autre FAI, effectuez les étapes de la section suivante.

 **REMARQUE** : si vous ne pouvez pas vous connecter à Internet alors que vous l'avez fait auparavant, il est possible que le fournisseur d'accès Internet subisse une interruption de service. Contactez-le pour vérifier l'état des services ou essayez de vous connecter ultérieurement.

 **REMARQUE** : veillez à avoir à portée de main les informations concernant votre FAI. Si vous n'avez pas de FAI, l'Assistant Connexion à Internet vous aide à en trouver un.

1. Enregistrez et fermez tous les fichiers, et quittez tous les programmes ouverts.
2. Cliquez sur **Démarrer**  → **Panneau de configuration**.
3. Sous **Réseau et Internet**, cliquez sur **Connexion à Internet**.

La fenêtre **Connexion à Internet** s'affiche.

Configuration de votre Studio 540

4. Cliquez sur **Broadband (PPPoE)** (Large bande (PPPoE)) ou sur **Dial-up** (Accès à distance), selon le mode de connexion souhaité :
 - a. Choisissez **Large bande** si vous prévoyez d'utiliser une connexion DSL, par modem satellite, par modem TV par câble ou sans fil par Bluetooth®.
 - b. Choisissez **Dial-up** (Accès à distance) si vous prévoyez d'utiliser un modem USB d'accès à distance optionnel ou une ligne RNIS.
-  **REMARQUE** : si vous ne savez pas quel type de connexion sélectionner, cliquez sur **Help me choose** (Comment choisir) ou contactez votre FAI.
5. Suivez les instructions qui s'affichent à l'écran et utilisez les informations de configuration fournies par votre FAI pour terminer la procédure de configuration.

Utilisation de votre Studio 540

Votre ordinateur comporte des indicateurs, des boutons et des fonctions qui permettent d'obtenir des informations en un seul coup d'œil et de gagner du temps grâce à des raccourcis vers les tâches courantes.

Vue frontale des caractéristiques

- 1 Numéro de service (situé sur le dessus du châssis, vers l'arrière)** — Utilisez le numéro de service pour identifier votre ordinateur lorsque vous accédez au site Web du service de support de Dell ou que vous faites appel au support technique.
- 2 Lecteur optique** — Permet de lire ou d'enregistrer uniquement les disques de taille standard (12 cm) de type CD, DVD et Blu-ray Disc™.
- 3 Panneau du lecteur optique** — Couvre le lecteur optique (affiché en position ouverte).
- 4**
- 5**
- 6**
- 7**
- 8**
- 9**
- 10**
- 11**
- 12**
- 13**
- 14**

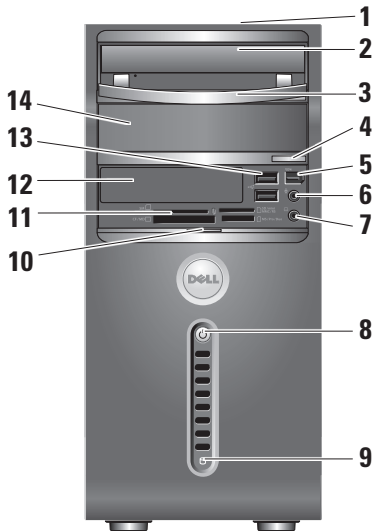



4 **Bouton d'éjection du lecteur optique** —

Appuyez sur ce bouton pour sortir un disque du lecteur optique.

- 5  **Connecteur IEEE 1394** — Permet de relier des périphériques qui prennent en charge des débits multimédias ultra-rapides, comme des caméras vidéo numériques.

- 6  **Connecteur ligne d'entrée ou connecteur de microphone** — Permet de connecter un microphone pour la voix ou un câble audio pour l'entrée audio.

- 7  **Connecteur de casque** — Permet de connecter un casque.

 **REMARQUE** : pour établir une connexion à un haut-parleur alimenté ou à un système audio, utilisez la sortie audio ou le connecteur S/PDIF à l'arrière de l'ordinateur.

- 8  **Bouton et voyant d'alimentation** — Appuyez sur le bouton pour allumer ou éteindre l'ordinateur. Le voyant au centre du bouton indique l'état de l'alimentation :

- Blanc clignotant — L'ordinateur est en mode Veille.
- Blanc fixe — L'ordinateur est à l'état Marche.
- Orange clignotant — Problème potentiel de la carte mère.
- Orange fixe — Problème potentiel de la carte mère ou du bloc d'alimentation.

- 9  **Voyant d'activité du disque dur** — S'allume lorsque l'ordinateur lit ou écrit des données. Un voyant bleu clignotant signale une activité sur le disque dur.

 **AVIS** : pour éviter toute perte de données, n'éteignez jamais l'ordinateur lorsque le voyant d'activité de l'unité de disque dur clignote.

10 Rideau de porte du panneau avant — Faites glisser vers le haut le rideau de porte du panneau avant pour couvrir le lecteur FlexBay, les connecteurs USB, le connecteur IEEE 1394, le connecteur de casque et le connecteur de microphone.

11  Lecteur de cartes mémoire — Permet d'afficher et de partager rapidement les photos numériques, la musique, les vidéos et les documents stockés sur des cartes mémoire numériques :

- Carte mémoire Secure Digital (SD)
Carte SDHC (Secure Digital High Capacity - SD haute capacité)
- Carte MMC (Multi Media Card)
- Memory Stick
- Memory Stick PRO
- Carte xD-Picture (type M et type H)

12 Lecteur FlexBay — Peut contenir un lecteur FlexBay optionnel.

13  Connecteurs USB 2.0 (2) —

Permettent de connecter les périphériques USB que vous ne branchez qu'occasionnellement, comme les clés USB, les appareils photos numériques et les lecteurs MP3.



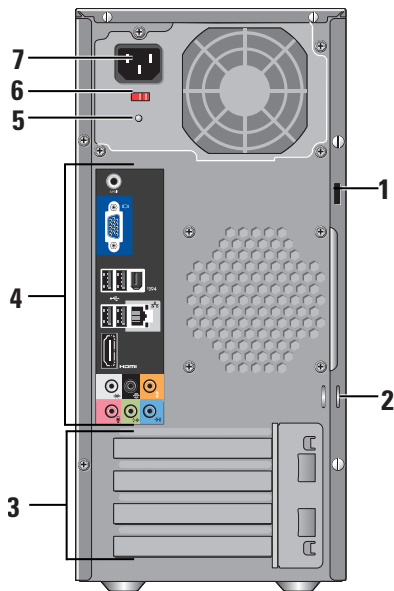

14 Baie de lecteur optique optionnel — Peut contenir un lecteur optique supplémentaire.

Vue arrière des fonctionnalités









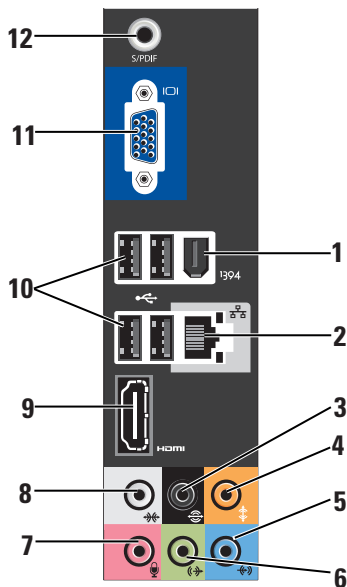

- 1 Emplacement pour câble de sécurité** — Permet de brancher un câble de sécurité qui sert de verrou et dispositif antivol.
REMARQUE : avant d'acheter un verrou, vérifiez qu'il correspond à l'emplacement pour câble de sécurité de votre ordinateur.
- 2 Anneaux pour cadenas** — Permet de fixer un dispositif antivol du commerce.
- 3 Logements pour carte d'extension (4)** — Accédez aux connecteurs des cartes PCI et PCI Express installées.
- 4 Connecteurs du panneau arrière** — Branchez vos périphériques USB, audio et autres sur le connecteur approprié.
- 5 Voyant du bloc d'alimentation** — Indique que le bloc d'alimentation est sous tension.
- 6 Commutateur de sélection de tension** — Sélectionnez la tension propre à votre région.
- 7 Connecteur d'alimentation** — Connecte l'ordinateur à la prise secteur.

Connecteurs du panneau arrière

- 1  **Connecteur IEEE 1394** — Permet de relier des périphériques qui prennent en charge des débits multimédias ultra-rapides, comme des caméras vidéo numériques.
- 2  **Connecteur et voyant réseau** — Connecte l'ordinateur à un réseau ou sur un périphérique large bande. Le voyant d'activité réseau clignote lorsque l'ordinateur transmet ou reçoit des données. En cas de fort trafic réseau, vous pouvez avoir l'impression que ce voyant reste allumé en permanence.
- 3  **Connecteur arrière pour effet Surround gauche/droite** — Permet de connecter des haut-parleurs multicanaux.
- 4  **Connecteur central pour caisson de basses** — Permet de connecter un caisson de basses.



- 5**  **Connecteur ligne d'entrée** — Reliez un microphone pour une entrée vocale ou musicale dans un programme sonore ou de téléphonie.
Sur les ordinateurs disposant d'une carte son, utilisez le connecteur de la carte.
- 6**  **Connecteur avant ligne de sortie gauche/droite** — Permet de connecter des casques ou des haut-parleurs avec des amplificateurs intégrés.
Sur les ordinateurs disposant d'une carte son, utilisez le connecteur de la carte.
- 7**  **Connecteur de microphone** — Permet de brancher un dispositif d'enregistrement/lecture, comme un microphone, un lecteur de cassettes, un lecteur de CD ou un magnétoscope.
Sur les ordinateurs disposant d'une carte son, utilisez le connecteur de la carte.
- 8**  **Connecteur latéral pour effet Surround gauche/droite** — Permet de connecter des haut-parleurs pour son Surround.
Sur les ordinateurs disposant d'une carte son, utilisez le connecteur de la carte.
- 9**  **Connecteur HDMI 1.2** — Permet de connecter un téléviseur pour recevoir les signaux audio et vidéo.
 **REMARQUE** : si votre moniteur ne comporte pas de haut-parleurs intégrés, seul le signal vidéo est lu.
- 10**  **Connecteurs USB 2.0 (4)** — Permettent de connecter des périphériques USB, comme une souris, un clavier, une imprimante, un lecteur externe ou un lecteur MP3.

- 11**  **VGA** — Permet de connecter un moniteur ou un projecteur pour recevoir uniquement les signaux vidéo.
- 12** **Connecteur S/PDIF** — Permet de connecter des amplificateurs et des téléviseurs pour recevoir de l'audio numérique via des câbles numériques en fibre optique. Ce format transfère le signal audio sans passer par un processus de conversion du signal audio analogique.

Fonctions logicielles

 **REMARQUE** : Pour plus d'informations sur les fonctions décrites dans cette section, reportez-vous au *Guide technique Dell* sur votre disque dur ou sur le site de support de Dell à l'adresse **support.dell.com**.

Productivité et communication

Vous pouvez utiliser l'ordinateur pour créer des présentations, des brochures, des cartes de vœux, des tracts et des feuilles de calcul.

Vous pouvez également afficher et modifier des photographies et images numériques. Vérifiez votre bon de commande pour connaître les logiciels installés sur votre ordinateur.

Une fois connecté à Internet, vous pouvez accéder à des sites Web, configurer un compte de courrier électronique, télécharger des fichiers vers et depuis un serveur, etc.

Divertissement et multimédia

Vous pouvez utiliser l'ordinateur pour visionner des vidéos, jouer à des jeux, créer vos propres CD, et écouter de la musique ou la radio. Le lecteur optique peut prendre en charge divers formats de disques multimédias, notamment les CD, les disques Blu-ray (si vous avez choisi cette option lors de l'achat) et les DVD.

Vous pouvez télécharger ou copier des images et des fichiers vidéo à partir de périphériques portables comme les appareils photo numériques et les téléphones portables. Les applications logicielles optionnelles vous permettent d'organiser et de créer des fichiers

musicaux et vidéo que vous pouvez ensuite enregistrer sur disque, ou sauvegarder sur des dispositifs portables comme les lecteurs MP3 ou les appareils de divertissement portatifs. Vous pouvez aussi les écouter et les visionner directement sur un téléviseur, un projecteur ou un équipement Home Theater connecté.

Personnalisation du bureau

Vous pouvez personnaliser le bureau pour modifier son apparence, la résolution, le papier peint, l'écran de veille, etc. en accédant à la fenêtre **Personnaliser l'apparence et les sons**.

Pour accéder à la fenêtre des propriétés d'affichage :

1. Cliquez avec le bouton droit sur une zone vide du bureau.
2. Cliquez sur **Personnaliser** pour ouvrir la fenêtre **Personnaliser l'apparence et les sons** et en savoir plus sur les options de personnalisation.

Personnalisation des paramètres de gestion de l'énergie

Utilisez les options d'alimentation de votre système d'exploitation pour configurer les paramètres d'alimentation de votre ordinateur. Microsoft® Windows Vista® propose trois options par défaut :

- **Balanced** (Équilibré) — Cette option d'alimentation offre des performances optimisées quand vous en avez besoin et conserve l'énergie au cours des périodes d'inactivité.
- **Power saver** (Économies d'énergie) — Cette option d'alimentation conserve l'énergie sur votre ordinateur en réduisant les performances système de manière à maximiser la durée de vie de l'ordinateur et en réduisant la quantité d'énergie consommée par l'ordinateur au cours de son cycle de vie.

- **High performance** (Performances élevées) — Cette option d'alimentation fournit le niveau de performances système le plus élevé en adaptant la vitesse du processeur aux activités en cours et en optimisant les performances.

Sauvegarde de vos données

Il vous est recommandé de sauvegarder régulièrement les fichiers et dossiers de votre ordinateur. Pour sauvegarder les fichiers :

1. Cliquez sur **Démarrer**  → **Panneau de configuration** → **Système et maintenance** → **Centre d'accueil** → **Transfert de fichiers et paramètres**.
2. Cliquez sur **Sauvegarder les fichiers** ou sur **Sauvegarder l'ordinateur**.
3. Cliquez sur **Continuer** dans la boîte de dialogue **Contrôle de compte d'utilisateur** et suivez les instructions de l'Assistant Sauvegarder les fichiers.

Résolution des problèmes

Cette section fournit des informations sur le dépannage de votre ordinateur. Si vous ne parvenez pas à résoudre le problème en suivant les consignes ci-dessous, reportez-vous à la section « Utilisation des outils de support » à la page 30 ou « Contacter Dell » à la page 47.

 **PRÉCAUTION** : seul un personnel d'entretien qualifié doit retirer le capot de l'ordinateur. Reportez-vous au *Guide de maintenance* sur le site Web du service de support de Dell, à l'adresse support.dell.com. Cette page fournit des instructions avancées pour la maintenance et le dépannage.

 **PRÉCAUTION** : avant d'intervenir à l'intérieur de votre ordinateur, lisez les consignes de sécurité figurant dans les documents livrés avec l'ordinateur. Pour des informations supplémentaires sur les pratiques d'excellence, reportez-vous à la page

d'accueil Conformité aux réglementations sur www.dell.com, à l'adresse suivante : http://www.dell.com/regulatory_compliance.

Problèmes liés au réseau

Connexions sans fil

Si la connexion réseau est perdue — Le routeur sans fil est hors ligne ou la fonction de connexion sans fil a été désactivée sur l'ordinateur.

- Vérifiez le routeur sans fil pour vous assurer qu'il est sous tension et connecté à la source de données (modem câble ou concentrateur réseau).
- Rétablissez la connexion au routeur sans fil :
 - a. Enregistrez et fermez tous les fichiers, et quittez tous les programmes ouverts.
 - b. Cliquez sur **Démarrer**  → **Connexion**.
 - c. Pour effectuer la configuration, suivez les instructions qui s'affichent à l'écran.

Connexions câblées

Vous perdez la connexion réseau — Le câble est débranché ou endommagé.

- Vérifiez le câble pour vous assurer qu'il est branché et en bon état.

Le voyant d'intégrité de la liaison du connecteur réseau intégré vous permet de vérifier que la connexion fonctionne et il fournit des informations sur son état :

- Vert — Il existe une connexion opérationnelle entre un réseau 10/100 Mbits/s et l'ordinateur.
- Orange — Il existe une connexion opérationnelle entre un réseau 1 000 Mbits/s et l'ordinateur.
- Éteint — L'ordinateur ne détecte aucune connexion physique au réseau.

 **REMARQUE** : le voyant d'intégrité de la liaison du connecteur réseau n'est applicable qu'à la connexion câblée. Il n'indique pas l'état des connexions sans fil.

Problèmes liés à l'alimentation

Le voyant d'alimentation est éteint —

L'ordinateur est éteint ou n'est pas alimenté.

- Rebranchez le câble d'alimentation au connecteur d'alimentation de l'ordinateur et à la prise secteur.
- Si l'ordinateur est branché sur une multiprise, assurez-vous que cette dernière est branchée sur une prise secteur et activée. Contournez également les parasurtenseurs, multiprises et rallonges électriques pour vérifier que l'ordinateur est correctement alimenté.
- Assurez-vous que la prise secteur fonctionne en la testant à l'aide d'un autre appareil, une lampe par exemple.
- Vérifiez les connexions du câble de l'adaptateur secteur. Si l'adaptateur secteur est muni d'un voyant, assurez-vous que ce dernier est allumé.

Le voyant d'alimentation reste allumé en blanc et l'ordinateur ne répond pas — L'écran n'est pas connecté ou n'est pas allumé. Vérifiez que l'écran est correctement connecté, puis éteignez-le et rallumez-le.

Le voyant d'alimentation clignote en blanc — L'ordinateur est en mode Veille. Appuyez sur une touche du clavier, déplacez le pointeur sur le Trackpad ou déplacez la souris, ou encore appuyez sur le bouton d'alimentation pour reprendre le fonctionnement normal.

Le voyant d'alimentation reste allumé en orange — L'ordinateur a un problème d'alimentation ou l'un de ses périphériques internes ne fonctionne pas. Pour obtenir de l'aide, adressez-vous à Dell comme l'indique la section « Contacter Dell » à la page 47.

Le voyant d'alimentation clignote en orange — L'ordinateur reçoit une alimentation électrique, mais un périphérique fonctionne mal ou est mal installé. Vous devrez peut-être retirer et réinstaller les modules de mémoire (pour obtenir des informations sur cette opération, reportez-vous au *Guide de maintenance* sur le site Web du service de support de Dell, à l'adresse support.dell.com).

Vous subissez des interférences qui gênent la réception sur votre ordinateur — Un signal non voulu crée des interférences en interrompant ou en bloquant d'autres signaux. Les sources d'interférences peuvent être les suivantes :

- Rallonges électriques, rallonges clavier et rallonges souris
- Un trop grand nombre de périphériques raccordés à la même multiprise
- Plusieurs multiprises branchées à la même prise secteur

Problèmes liés à la mémoire

Si un message signale que la mémoire est insuffisante —

- Enregistrez et fermez tous les fichiers ouverts et quittez les programmes ouverts que vous n'utilisez pas, pour déterminer si ces opérations suffisent pour résoudre le problème.
- Consultez la documentation du logiciel pour prendre connaissance des besoins en mémoire minimaux. Si nécessaire, installez de la mémoire supplémentaire (reportez-vous au *Guide de maintenance* sur le site Web du service de support de Dell, à l'adresse **support.dell.com**).
- Remettez en place les modules de mémoire (reportez-vous au *Guide de maintenance* sur le site Web du service de support de Dell, à l'adresse **support.dell.com**) pour vous assurer que l'ordinateur communique correctement avec la mémoire.

Vous rencontrez d'autres problèmes de mémoire —

- Vérifiez que vous respectez les consignes relatives à l'installation de la mémoire (reportez-vous au *Guide de maintenance* sur le site Web du service de support de Dell, à l'adresse **support.dell.com**).
- Vérifiez que le module de mémoire est compatible avec votre ordinateur. L'ordinateur prend en charge la mémoire DDR2. Pour plus d'informations sur le type de mémoire pris en charge par votre ordinateur, reportez-vous à la section « Caractéristiques » à la page 52.
- Exécutez Dell Diagnostics (reportez-vous à la section « Dell Diagnostics » à la page 33).
- Remettez en place les modules de mémoire (reportez-vous au *Guide de maintenance* sur le site Web du service de support de Dell, à l'adresse **support.dell.com**) pour vous assurer que l'ordinateur communique correctement avec la mémoire.

Blocages et problèmes logiciels

L'ordinateur ne démarre pas — Vérifiez que le câble d'alimentation est correctement branché sur l'ordinateur et sur la prise secteur.

Un programme ne répond plus — Fermez-le :

1. Appuyez simultanément sur <Ctrl><Maj><Échap>.
2. Cliquez sur **Applications**.
3. Cliquez sur le programme qui ne répond plus.
4. Cliquez sur **Fin de tâche**.

Un programme se bloque de façon répétitive — Consultez la documentation du logiciel. Si nécessaire, supprimez, puis réinstallez le programme.

 **REMARQUE** : les logiciels sont généralement fournis avec des instructions d'installation qui se trouvent dans la documentation ou sur le CD qui les accompagne.

L'ordinateur ne répond plus —

 **AVIS** : vous risquez de perdre des données si vous ne parvenez pas à arrêter le système d'exploitation.

Éteignez l'ordinateur. Si vous n'obtenez aucune réponse lorsque vous appuyez sur une touche du clavier ou lorsque vous déplacez la souris, appuyez sur le bouton d'alimentation et maintenez-le enfoncé pendant au moins 8 à 10 secondes jusqu'à ce que l'ordinateur s'éteigne. Redémarrez l'ordinateur.

Un programme est conçu pour une version antérieure du système d'exploitation Microsoft® Windows® —

Exécutez l'Assistant Compatibilité des programmes. Cet assistant configure un programme de manière à ce qu'il fonctionne dans un environnement semblable à un système d'exploitation non-Vista.

1. Cliquez sur **Démarrer**  → **Panneau de configuration** → **Programmes** → **Utiliser un programme plus ancien avec cette version de Windows**.

2. Dans l'écran d'accueil, cliquez sur **Suivant**.
3. Suivez les instructions qui s'affichent à l'écran.

Un écran bleu uni apparaît — Éteignez l'ordinateur. Si vous n'obtenez aucune réponse lorsque vous appuyez sur une touche du clavier ou lorsque vous déplacez la souris, appuyez sur le bouton d'alimentation et maintenez-le enfoncé pendant au moins 8 à 10 secondes jusqu'à ce que l'ordinateur s'éteigne. Redémarrez l'ordinateur.

Vous rencontrez d'autres problèmes logiciels —

- Sauvegardez vos fichiers immédiatement.
- Utilisez un programme de scrutation des virus pour vérifier le disque dur ou les CD.
- Enregistrez et fermez les fichiers ou les programmes ouverts, et arrêtez l'ordinateur à l'aide du menu **Démarrer** .
- Consultez la documentation du logiciel ou contactez le fabricant pour obtenir des informations de dépannage :

- Assurez-vous que le programme est compatible avec le système d'exploitation installé sur votre ordinateur.
- Assurez-vous que l'ordinateur est conforme aux exigences matérielles requises pour que le logiciel fonctionne. Consultez la documentation du logiciel pour de plus amples informations.
- Assurez-vous que le programme est correctement installé et configuré.
- Assurez-vous que les pilotes de périphérique n'entrent pas en conflit avec le programme.
- Si nécessaire, supprimez, puis réinstallez le programme.

Utilisation des outils de support

Centre de support Dell

Le Centre de support Dell vous aide à trouver le service, le support et les informations propres au système dont vous avez besoin. Pour plus d'informations sur le Centre de support Dell et les outils de support disponibles, cliquez sur l'onglet **Services** sur le site Web **support.dell.com**.



Cliquez sur l'icône  de la barre des tâches pour exécuter l'application. La page d'accueil fournit des liens vers les éléments suivants :

- Aide autonome (Dépannage, Sécurité, Performances système, Réseau/Internet, Sauvegarde/Restauration et Windows Vista)
- Alertes (Alertes de support technique pertinentes pour votre ordinateur)
- Assistance Dell (Support technique avec DellConnect™, Service clientèle, Formation et Didacticiels, Aide par dialogue en direct et Analyse en ligne avec PCCheckUp)

- Informations sur le système (Documentation du système, Informations de garantie, Informations système, Mises à niveau et Accessoires)

La partie supérieure de la page d'accueil Dell Support Center affiche le numéro de modèle de votre système, avec son numéro de service et son code de service express.

Pour plus d'informations sur le Centre de support Dell, reportez-vous au *Guide technique Dell* sur votre disque dur ou sur le site Web du service de support de Dell à l'adresse **support.dell.com**.



PRÉCAUTION : pour éviter tout risque d'électrocution, de lacération par des lames de ventilateur en mouvement, ainsi que toute autre blessure, débranchez toujours votre ordinateur de la prise secteur avant d'ouvrir le capot.

Messages du système

Si l'ordinateur subit un incident ou une erreur, il peut afficher un message système pour vous aider à identifier la cause du problème et la solution à appliquer.

 **REMARQUE** : si le message qui s'affiche ne figure pas dans les exemples ci-après, reportez-vous à la documentation de votre système d'exploitation ou à celle du programme qui était en cours d'exécution lorsque le message s'est affiché. Vous pouvez également consulter le *Guide de maintenance* sur le site Web du service de support de Dell, à l'adresse **support.dell.com** ou vous reporter à la section « Contacter Dell » à la page 47 pour obtenir de l'aide.

Alerte ! Les tentatives précédentes de démarrage de ce système ont échoué au point de contrôle [nnnn]. Pour obtenir de l'aide en vue de résoudre ce problème, prenez note de ce point de contrôle et contactez le support technique de Dell — L'ordinateur n'a pas réussi à réaliser la procédure d'amorçage au bout de trois tentatives consécutives pour la même erreur. Reportez-vous à la section « Contacter Dell » à la page 47 pour obtenir de l'aide.

Erreur de somme de contrôle CMOS — Panne possible de la carte mère ou faible charge de la batterie. La batterie doit être changée. Reportez-vous au *Guide de maintenance* sur le site Web du service de support de Dell, à l'adresse **support.dell.com**, ou reportez-vous à la section « Contacter Dell » à la page 47 pour obtenir de l'aide.

Panne du ventilateur de l'UC — Le ventilateur de l'unité centrale a subi une panne. Le ventilateur de l'unité centrale (UC) doit être changé. Reportez-vous au *Guide de maintenance* sur le site Web du service de support de Dell, à l'adresse **support.dell.com**.

Échec du disque dur — Panne possible du lecteur de disque dur pendant l'auto-test de démarrage (POST). Reportez-vous à la section « Contacter Dell » à la page 47 pour obtenir de l'aide.

Échec de lecture de l'unité de disque dur — Panne possible de l'unité de disque dur lors du test d'amorçage du disque dur. Reportez-vous à la section « Contacter Dell » à la page 47 pour obtenir de l'aide.

Échec du clavier — Remplacez-le ou vérifiez que le câble n'est pas débranché.

Aucun périphérique d'amorçage disponible — Aucune partition amorçable sur le disque dur, câble de disque dur débranché ou absence de tout périphérique amorçable.

- Si l'unité de disque dur est votre périphérique d'amorçage, assurez-vous que les câbles sont bien connectés, et que le disque dur est installé correctement et partitionné comme périphérique d'amorçage.

- Ouvrez le programme de configuration du système et vérifiez que vous respectez la séquence d'amorçage correcte (reportez-vous au *Guide de maintenance* sur le site Web du service de support de Dell, à l'adresse **support.dell.com**).

Aucune interruption de tic d'horloge — Une puce de la carte système peut présenter un dysfonctionnement ou il s'agit d'une panne de la carte mère (reportez-vous au *Guide de maintenance* sur le site de support de Dell à l'adresse **support.dell.com** ou reportez-vous à « Contacter Dell » à la page 47 pour obtenir de l'aide).

Erreur de surtension USB — Débranchez le périphérique USB. Votre périphérique USB a besoin de davantage de puissance pour fonctionner correctement. Utilisez une source d'alimentation externe pour le périphérique USB ou, si le périphérique comprend deux câbles USB, connectez les deux.

AVIS - le système d'auto-surveillance du disque dur a signalé qu'un paramètre dépassait sa plage de fonctionnement normal. Dell vous recommande de sauvegarder régulièrement vos données. Un paramètre hors plage peut indiquer un problème potentiel au niveau du disque dur, mais pas forcément — Erreur S.M.A.R.T, panne du disque dur possible. Cette fonctionnalité peut être activée ou désactivée dans le programme de configuration du BIOS (reportez-vous à la section « Contacter Dell » à la page 47 pour obtenir de l'aide).

Dépanneur des conflits matériels

Si un périphérique n'est pas détecté lors de la configuration du système d'exploitation, ou s'il est détecté mais pas correctement configuré, vous pouvez utiliser le **Dépanneur des conflits matériels** pour résoudre cette incompatibilité.

Pour lancer le Dépanneur des conflits matériels :

1. Cliquez sur **Démarrer**  → **Aide et support**.

2. Entrez **dépanneur des conflits matériels** dans le champ de recherche et appuyez sur <Entrée> pour lancer la recherche.
3. Dans les résultats de la recherche, sélectionnez l'option qui décrit le mieux le problème et terminez la procédure de dépannage.

Dell Diagnostics

Si des problèmes surviennent lors de l'utilisation de votre ordinateur, effectuez les vérifications indiquées dans la section « Blocages et problèmes matériels » à la page 28 et exécutez Dell Diagnostics avant de contacter Dell pour obtenir une assistance technique.

Nous vous recommandons d'imprimer ces procédures avant de commencer.

 **REMARQUE** : Dell Diagnostics ne fonctionne qu'avec les ordinateurs Dell.

 **REMARQUE** : le support *Drivers and Utilities* est en option et il peut ne pas être livré avec votre ordinateur.

Utilisation des outils de support

Reportez-vous à la section de configuration du système du *Guide de maintenance* pour consulter les informations de configuration de votre ordinateur et vous assurer que le périphérique à tester apparaît dans le programme de configuration du système et qu'il est actif.

Lancez Dell Diagnostics à partir de votre disque dur ou à partir du support *Drivers and Utilities*.

Démarrage de Dell Diagnostics à partir du disque dur

Dell Diagnostics se trouve dans une partition cachée (utilitaire de diagnostics) de votre disque dur.

 **REMARQUE** : si aucune image ne s'affiche à l'écran de votre ordinateur, reportez-vous à la section « Contacter Dell » à la page 47.

1. Assurez-vous que l'ordinateur est connecté à une prise électrique qui fonctionne correctement.
2. Mettez votre ordinateur sous tension (ou redémarrez-le).

3. Lorsque le logo DELL™ apparaît, appuyez immédiatement sur <F12>. Sélectionnez **Diagnostics** dans le menu de démarrage et appuyez sur <Entrée>.

 **REMARQUE** : si vous avez attendu trop longtemps et que le logo du système d'exploitation s'affiche, attendez que le bureau de Microsoft® Windows® apparaisse, puis arrêtez l'ordinateur et réessayez.

 **REMARQUE** : si un message indique qu'aucune partition d'utilitaires de diagnostic n'a été trouvée, exécutez Dell Diagnostics à partir du support *Drivers and Utilities*.

4. Appuyez sur une touche pour démarrer Dell Diagnostics à partir de la partition de diagnostics du disque dur.

Démarrage de Dell Diagnostics à partir du support Drivers and Utilities

1. Insérez le support *Drivers and Utilities* dans le lecteur.
2. Arrêtez, puis redémarrez l'ordinateur. Lorsque le logo DELL apparaît, appuyez immédiatement sur <F12>.

 **REMARQUE** : si vous avez attendu trop longtemps et que le logo du système d'exploitation s'affiche, attendez que le bureau de Microsoft® Windows® apparaisse, puis arrêtez l'ordinateur et réessayez.

 **REMARQUE** : les étapes suivantes modifient la séquence d'amorçage pour une seule exécution. Au démarrage suivant, l'ordinateur démarre en fonction des périphériques définis dans le programme de configuration du système.

3. Lorsque la liste des périphériques d'amorçage s'affiche, mettez en surbrillance **CD/DVD/CD-RW** et appuyez sur <Entrée>.
4. Sélectionnez l'option **Boot from CD-ROM** (Amorcer à partir du CD-ROM) dans le menu qui s'affiche, puis appuyez sur <Entrée>.
5. Entrez 1 pour démarrer le menu du CD, puis appuyez sur <Entrée> pour continuer.
6. Sélectionnez **Run the Dell 32-bit Diagnostics** (Exécuter Dell Diagnostics 32 bits) dans la liste numérotée. Si plusieurs versions sont répertoriées, sélectionnez la version appropriée à votre ordinateur.
7. Lorsque le **menu principal** de Dell Diagnostics s'affiche, sélectionnez le test à effectuer.

Options de restauration du système

Plusieurs méthodes de restauration du système d'exploitation sont disponibles :

- La fonction Restauration du système restaure votre ordinateur à un état de fonctionnement antérieur, sans affecter les fichiers de données. Commencez par utiliser la fonction Restauration du système pour restaurer votre système d'exploitation et préserver vos fichiers de données.
- L'utilitaire Dell Factory Image Restore (Restauration de l'image par défaut) rétablit l'état dans lequel se trouvait votre disque dur à l'achat de l'ordinateur. Cette procédure supprime définitivement toutes les données du disque dur et retire tous les programmes installés après livraison de l'ordinateur. N'utilisez Dell Factory Image Restore que si la restauration du système n'a pas résolu le problème rencontré par votre système d'exploitation.

- Si un CD du système d'exploitation vous a été livré avec l'ordinateur, vous pouvez l'utiliser pour restaurer le système d'exploitation. Cependant, l'utilisation du disque du système d'exploitation entraîne également la suppression de toutes les données qui figurent sur le disque dur. N'utilisez ce disque que si l'utilitaire Restauration du système n'a pas permis de résoudre le problème rencontré par votre système d'exploitation.

Restauration du système

Le système d'exploitation Windows fournit la fonction Restauration du système, qui permet de restaurer l'état qu'avait précédemment l'ordinateur (sans affecter les fichiers de données) si les modifications apportées au matériel, aux logiciels ou aux paramètres du système empêchent l'ordinateur de fonctionner correctement. Les modifications apportées à votre ordinateur par la fonction Restauration du système sont complètement réversibles.

➡ **AVIS** : effectuez des sauvegardes régulières de vos fichiers de données. La fonction Restauration du système ne contrôle pas vos fichiers de données et ne permet pas de les récupérer.

✍ **REMARQUE** : les procédures présentées dans ce document concernent l'affichage par défaut de Windows. Par conséquent, elles risquent de ne pas fonctionner si votre ordinateur Dell™ est réglé sur le mode d'affichage Windows classique.

Démarrage de la Restauration du système

1. Cliquez sur **Démarrer** .
2. Dans la zone **Démarrer la recherche**, entrez `Restauration du système`, puis appuyez sur <Entrée>.

✍ **REMARQUE** : la fenêtre **Contrôle de compte d'utilisateur** peut s'afficher. Si vous êtes administrateur de l'ordinateur, cliquez sur **Continuer** ; sinon, contactez l'administrateur pour qu'il effectue l'opération souhaitée.

3. Cliquez sur **Suivant** et suivez les invites qui s'affichent à l'écran.

Si la fonction Restauration du système n'a pas résolu le problème, vous pouvez annuler la dernière restauration du système.

Annulation de la dernière restauration du système

✍ **REMARQUE** : avant de procéder à l'annulation de la dernière restauration du système, enregistrez et fermez tous les fichiers ouverts et quittez tous les programmes. Ne modifiez, n'ouvrez ou ne supprimez en aucun cas des fichiers ou des programmes tant que la restauration du système n'est pas terminée.

1. Cliquez sur **Démarrer**.
2. Dans la zone **Démarrer la recherche**, entrez `Restauration du système`, puis appuyez sur <Entrée>.
3. Cliquez sur **Undo my last restoration** (Annuler ma dernière restauration) et cliquez sur **Suivant**.

Dell Factory Image Restore

➔ **AVIS** : l'utilisation de Dell Factory Image Restore entraîne la suppression définitive de toutes les données qui figurent sur le disque dur, ainsi que de tous les programmes et pilotes installés depuis l'achat de l'ordinateur. Si possible, sauvegardez les données avant d'utiliser cette fonction. N'utilisez Dell Factory Image Restore que si la restauration du système n'a pas résolu le problème rencontré par votre système d'exploitation.

 **REMARQUE** : Dell Factory Image Restore n'est pas obligatoirement disponible dans certains pays ou sur certains ordinateurs.

N'utilisez Dell Factory Image Restore qu'en dernier ressort pour restaurer votre système d'exploitation. Ces options restaurent le mode de fonctionnement qu'avait votre disque dur lors de l'achat de l'ordinateur. Tous les programmes ou fichiers ajoutés depuis que vous avez reçu votre ordinateur, notamment les fichiers de données,

sont définitivement supprimés du disque dur. Les documents, feuilles de calcul, messages électroniques, photos numériques et fichiers de musique constituent les fichiers de données. Si possible, sauvegardez toutes les données avant d'utiliser Factory Image Restore.

Dell Factory Image Restore

1. Allumez l'ordinateur. Lorsque le logo Dell apparaît, appuyez plusieurs fois sur <F8> pour accéder à la fenêtre **Options de démarrage avancées de Vista**.
2. Sélectionnez **Réparer votre ordinateur**.
3. La fenêtre **Options de récupération système** apparaît.
4. Sélectionnez une disposition de clavier, puis cliquez sur **Suivant**.
5. Pour accéder aux options de récupération, connectez-vous en tant qu'utilisateur local. Pour accéder à l'invite de commande, saisissez `administrateur` dans le champ **Nom d'utilisateur**, puis cliquez sur **OK**.

6. Cliquez sur **Dell Factory Image Restore**. L'écran de bienvenue de **Dell Factory Image Restore** s'affiche.

 **REMARQUE** : selon votre configuration, vous pouvez être amené à sélectionner **Dell Factory Tools** (Outils usine Dell), puis **Dell Factory Image Restore**.

7. Cliquez sur **Suivant**. L'écran **Confirm Data Deletion** (Confirmer la suppression des données) s'affiche.

 **AVIS** : si vous souhaitez quitter Factory Image Restore, cliquez sur **Annuler**.

8. Cochez la case pour confirmer le reformatage du disque dur et la restauration des paramètres d'usine du logiciel système, puis cliquez sur **Suivant**.

Le processus de restauration qui démarre peut prendre 5 minutes ou plus. Un message apparaît lorsque la restauration des paramètres d'usine du système d'exploitation et des applications installées en usine est terminée.

9. Cliquez sur **Terminer** pour redémarrer le système.

Réinstallation du système d'exploitation

Avant de commencer

Si vous souhaitez réinstaller le système d'exploitation Windows pour corriger un problème lié à un nouveau pilote, utilisez tout d'abord la fonction Restauration des pilotes de périphériques. Si Restauration des pilotes de périphériques ne résout pas le problème, utilisez Restauration du système pour ramener l'ordinateur à l'état de fonctionnement précédant l'installation du pilote. Reportez-vous à la section « Utilisation de Restauration du système de Microsoft Windows » à la page 39.

 **AVIS** : avant d'effectuer l'installation, sauvegardez tous les fichiers de données de votre disque dur principal. Pour les configurations de disque dur conventionnelles, le disque dur principal correspond au premier disque dur détecté par l'ordinateur.

Options de restauration du système

Pour réinstaller Windows, vous devez disposer des éléments suivants :

- Support *Operating system* (Système d'exploitation) Dell
- Support *Drivers and Utilities* (Pilotes et utilitaires) Dell

 **REMARQUE** : le support *Drivers and Utilities* (Pilotes et utilitaires) Dell contient les pilotes installés lors de l'assemblage de l'ordinateur. Utilisez le CD *Drivers and Utilities* Dell pour charger les pilotes requis. Selon la région dans laquelle vous avez commandé votre ordinateur, et selon que vous avez ou non demandé les supports, les supports *Dell Drivers and Utilities* et *Operating System* ne vous ont pas forcément été livrés avec l'ordinateur.

Réinstallation de Windows Vista

Le processus de réinstallation peut prendre de 1 à 2 heures. Après avoir réinstallé le système d'exploitation, vous devez également réinstaller les pilotes de périphériques, le programme antivirus et d'autres logiciels.

1. Enregistrez et fermez tous les fichiers ouverts, et quittez tous les programmes en cours d'exécution.
2. Insérez dans le lecteur le disque *Operating System* (Système d'exploitation).
3. Cliquez sur **Quitter** si le message **Install Windows** (Installer Windows) apparaît.
4. Redémarrez l'ordinateur.
5. Lorsque le logo DELL apparaît, appuyez immédiatement sur <F12>.

 **REMARQUE** : si vous avez attendu trop longtemps et que le logo du système d'exploitation s'affiche, attendez que le bureau de Microsoft® Windows® apparaisse, puis arrêtez l'ordinateur et réessayez.

 **REMARQUE** : les étapes suivantes modifient la séquence d'amorçage pour une seule exécution. Au démarrage suivant, l'ordinateur démarre en fonction des périphériques définis dans le programme de configuration du système.

6. Lorsque la liste des périphériques d'amorçage s'affiche, mettez en surbrillance **CD/DVD/CD-RW Drive** (Lecteur de CD/DVD/CD-RW) et appuyez sur <Entrée>.
7. Appuyez sur n'importe quelle touche pour **démarrer à partir du CD-ROM**.
Suivez les instructions affichées à l'écran pour terminer l'installation.

Obtention d'aide

Si vous rencontrez un problème avec votre ordinateur, vous pouvez procéder de la façon suivante pour diagnostiquer et résoudre le problème :

1. Pour consulter des informations et des procédures relatives au problème rencontré par votre ordinateur, reportez-vous à la section « Résolution des problèmes », à la page 24.
2. Pour savoir comment exécuter Dell Diagnostics, reportez-vous à la section « Dell Diagnostics » à la page 33.
3. Remplissez la « Liste de vérification des diagnostics », à la page 47.
4. Utilisez la riche gamme de services en ligne de Dell, sur le site Web de support technique (**support.dell.com**) pour obtenir de l'aide sur les procédures d'installation et de dépannage. Reportez-vous à la section « Services en ligne » à la page 43 pour consulter une liste plus détaillée des services de support Dell en ligne.

5. Si les étapes précédentes ne vous ont pas permis de résoudre le problème, reportez-vous à la section « Contacter Dell » à la page 47.

 **REMARQUE** : contactez le service de support de Dell à l'aide d'un téléphone situé à proximité de l'ordinateur pour que le personnel du support puisse vous guider pendant la procédure de dépannage.

 **REMARQUE** : le code de service express des systèmes Dell n'est pas forcément disponible dans votre pays.

Lorsque le système téléphonique automatisé de Dell vous y invite, entrez votre code de service express pour que votre appel soit directement acheminé vers l'équipe de support technique appropriée. Si vous n'avez pas de code de service express, ouvrez le dossier **Accessoires Dell**, double-cliquez sur l'icône **Code de service express** et suivez les instructions.

 **REMARQUE** : certains des services suivants ne sont pas toujours disponibles en dehors des États-Unis. Veuillez contacter votre représentant Dell local pour obtenir des informations sur leur disponibilité.

Support technique et service clientèle

Le service de support de Dell est à votre disposition pour répondre à vos questions au sujet du matériel Dell. Nos techniciens de support utilisent des diagnostics sur ordinateur pour fournir rapidement des réponses exactes.

Pour contacter le service de support Dell, reportez-vous à la section « Avant d'appeler » à la page 46, puis consultez les coordonnées de votre région ou rendez-vous sur **support.dell.com**.

DellConnect™

DellConnect est un outil d'accès en ligne simple qui permet à un technicien du support technique Dell d'accéder à votre ordinateur via une connexion haut débit, de diagnostiquer le problème et de le résoudre, le tout sous votre supervision. Pour plus d'informations, rendez-vous sur le site **support.dell.com**, puis cliquez sur **DellConnect**.

Services en ligne

Pour en savoir plus sur les produits et services de Dell, rendez-vous sur les sites Web ci-dessous :

- **www.dell.com**
- **www.dell.com/ap** (région Asie/Pacifique uniquement)
- **www.dell.com/jp** (Japon uniquement)
- **www.euro.dell.com** (Europe uniquement)
- **www.dell.com/la** (pays d'Amérique latine et des Caraïbes)
- **www.dell.ca** (Canada uniquement)

Obtention d'aide

Le service de support de Dell est accessible via les sites Web et les adresses e-mail ci-dessous :

Sites Web du service de support Dell

- **support.dell.com**
- **support.jp.dell.com** (Japon uniquement)
- **support.euro.dell.com** (Europe uniquement)

Adresses e-mail du support Dell

- **mobile_support@us.dell.com**
- **support@us.dell.com**
- **la-techsupport@dell.com** (Amérique latine et Caraïbes uniquement)
- **apsupport@dell.com** (pays d'Asie et du Pacifique uniquement)

Adresses électroniques du service marketing et ventes de Dell

- **apmarketing@dell.com** (pays d'Asie et du Pacifique uniquement)
- **sales_canada@dell.com** (Canada uniquement)

FTP (File Transfert Protocol - Protocole de transfert de fichiers) anonyme

• **ftp.dell.com**

Connectez-vous en tant qu'utilisateur : *anonyme*, puis entrez votre adresse électronique comme mot de passe.

Service AutoTech

Le service de support automatisé de Dell, AutoTech, fournit des réponses enregistrées aux questions les plus fréquemment posées par les clients de Dell au sujet des ordinateurs portables et de bureau.

Lorsque vous appelez AutoTech, utilisez votre téléphone à clavier pour sélectionner les sujets correspondant à vos questions. Pour savoir comment accéder au numéro de téléphone correspondant à votre région, reportez-vous à la section « Contacter Dell » à la page 47.

Service d'état des commandes automatisé

Pour vérifier l'état de vos commandes de produits Dell, rendez-vous sur le site Web **support.dell.com** ou appelez le service d'état des commandes automatisé. Un enregistrement vous demande les informations nécessaires pour repérer votre commande et en faire un rapport. Pour obtenir le numéro de téléphone correspondant à votre région, reportez-vous à la section « Contacter Dell » à la page 47.

Si vous avez un problème lié à votre commande, comme des pièces manquantes ou non adaptées, ou une facturation erronée, contactez le service clientèle de Dell. Gardez votre facture ou votre bordereau de marchandises à portée de main lorsque vous appelez. Pour obtenir le numéro de téléphone correspondant à votre région, reportez-vous à la section « Contacter Dell » à la page 47.

Informations sur les produits

Pour obtenir des informations sur les produits supplémentaires disponibles auprès de Dell ou pour passer commande, rendez-vous sur le site Web de Dell à l'adresse **www.dell.com**. Pour obtenir le numéro de téléphone correspondant à votre région ou pour parler à un spécialiste des ventes, reportez-vous à la section « Contacter Dell » à la page 47.

Retour d'articles sous garantie pour réparation ou remboursement

Préparez tous les articles à retourner, pour réparation ou mise en crédit, comme indiqué ci-après :

1. Contactez Dell pour obtenir un numéro d'autorisation, et écrivez-le clairement et de manière évidente sur l'extérieur du colis.
2. Pour obtenir le numéro de téléphone correspondant à votre région, reportez-vous à la section « Contacter Dell » à la page 47.

Obtention d'aide

3. Joignez une copie de la facture et une lettre décrivant la raison du renvoi.
4. Joignez une copie de la liste de vérification des diagnostics (reportez-vous à la section « Liste de vérification des diagnostics » à la page 47), indiquant les tests effectués et tous les messages d'erreur mentionnés par Dell Diagnostics (reportez-vous à la section « Dell Diagnostics » à la page 33).
5. Joignez tous les accessoires qui doivent accompagner le ou les articles retournés (câbles d'alimentation, logiciels, guides, etc.) si le retour est à porter en crédit.
6. Embaquetez l'équipement à renvoyer dans son emballage d'origine (ou équivalent).
7. Les frais d'envoi sont à votre charge. L'assurance des articles retournés vous incombe également et vous acceptez le risque de leur perte au cours de leur acheminement vers Dell. Les envois en contre-remboursement ne sont pas acceptés.

8. Les retours ne comportant pas les éléments décrits ci-dessus seront refusés à notre quai de réception et vous seront retournés.

Avant d'appeler

 **REMARQUE** : ayez à portée de main votre code de service express lorsque vous appelez. Ce code permet au système d'assistance téléphonique automatisé de Dell de diriger votre appel plus efficacement. Il est possible que l'on vous demande également votre numéro de service (il se trouve sur la face supérieure de votre ordinateur).

N'oubliez pas de remplir la liste de vérification des diagnostics. Si possible, allumez votre ordinateur avant de contacter Dell pour obtenir une assistance, et appelez d'un téléphone qui se trouve à proximité de votre ordinateur. On peut vous demander de taper certaines commandes au clavier, de donner des informations détaillées sur le fonctionnement de l'ordinateur ou d'essayer d'autres méthodes de dépannage uniquement possibles sur ce dernier. Assurez-vous que la documentation de l'ordinateur est disponible.

Liste de vérification des diagnostics

- Nom :
- Date :
- Adresse :
- Numéro de téléphone :
- Numéro de service (code-barres figurant sur la face arrière ou inférieure de votre ordinateur) :
- Code de service express :
- Numéro d'autorisation de retour du matériel (s'il vous a été fourni par le support technique de Dell) :
- Système d'exploitation et version :
- Périphériques :
- Cartes d'extension :
- Êtes-vous connecté à un réseau ? Oui/Non
- Réseau, version et carte réseau :
- Programmes et versions :

Reportez-vous à la documentation de votre système d'exploitation pour déterminer le contenu des fichiers de démarrage du système. Si l'ordinateur est relié à une imprimante, imprimez chaque fichier. Sinon, notez le contenu de chaque fichier avant d'appeler Dell.

- Message d'erreur, code sonore ou code de diagnostic :
- Description du problème et procédures de dépannage que vous avez réalisées :

Contacteur Dell

Pour les clients aux États-Unis, appelez le 800-WWW-DELL (800-999-3355).



REMARQUE : si vous n'avez pas de connexion Internet active, reportez-vous à votre facture, votre bordereau de marchandises ou au catalogue produit de Dell pour trouver les coordonnées.

Obtention d'aide

Dell met à la disposition des clients plusieurs options de support et services en ligne ou par téléphone. La disponibilité varie selon les pays et les produits, et certains services peuvent ne pas être disponibles dans votre région.

Pour contacter le service des ventes, du support technique ou clientèle de Dell :

1. Rendez-vous sur **support.dell.com**.
2. Sélectionnez votre pays ou votre région dans le menu déroulant **Choose A Country/Region** (Sélectionner un pays ou une région), en bas de la page.
3. Cliquez sur **Contactez-nous**, dans la partie gauche de la page.
4. Sélectionnez le service ou le support qui correspond à vos besoins.
5. Choisissez la méthode qui vous convient pour contacter Dell.

Recherche d'informations et de ressources supplémentaires

Pour :

réinstaller votre système d'exploitation.

exécuter un programme de diagnostics pour votre ordinateur, réinstaller DSS (Desktop System Software), ou mettre à jour les pilotes et les fichiers « Lisez-moi » de l'ordinateur.

Pour en savoir plus sur le système d'exploitation, la maintenance des périphériques, RAID, Internet, Bluetooth®, la mise en réseau et le courrier électronique.

Reportez-vous à :

votre CD *Operating System* (Système d'exploitation).

le disque *Drivers and Utilities* (Pilotes et utilitaires).



REMARQUE : vous trouverez les mises à jour des pilotes et de la documentation sur le site Web du service de support de Dell™, à l'adresse **support.dell.com**.

le *Guide technique*, disponible sur votre disque dur.

Pour :

mettre à niveau l'ordinateur avec de la mémoire supplémentaire ou de nouveaux modules, ou avec un nouveau disque dur.

réinstaller ou remplacer une pièce usée ou défectueuse.

trouver des informations sur les pratiques de sécurité conseillées pour votre ordinateur
consulter les informations de garantie, les Termes et Conditions (États-Unis uniquement), les consignes de sécurité, les informations sur les réglementations, les informations relatives à l'ergonomie et le contrat de licence pour utilisateur final.

Reportez-vous à :

le *Guide de maintenance* sur le site Web du service de support de Dell à l'adresse **support.dell.com**.



REMARQUE : dans certains pays, l'ouverture de l'ordinateur et le remplacement de certaines pièces peuvent annuler la garantie. Vérifiez votre garantie et les règles de retour d'articles avant d'ouvrir votre ordinateur.

Avant d'intervenir à l'intérieur de votre ordinateur, lisez les consignes de sécurité figurant dans les documents livrés avec l'ordinateur. Pour des informations supplémentaires sur les pratiques d'excellence concernant la sécurité, reportez-vous à la page d'accueil Conformité aux réglementations sur **www.dell/regulatory_compliance**.

Pour :

trouver votre numéro de service/code de service express : vous en aurez besoin pour identifier votre ordinateur sur **support.dell.com** ou pour contacter le support technique.

trouver des pilotes et des logiciels à télécharger.
accéder au support technique et à l'aide sur les produits.
vérifier l'état de votre commande de nouveaux articles.
trouver des solutions et des réponses aux questions courantes.
trouver des informations sur les modifications techniques de dernière minute apportées à votre ordinateur, ou des informations de référence avancées destinées aux techniciens ou aux utilisateurs expérimentés.

Reportez-vous à :

le dessus de l'ordinateur.



le site Web du service de support de Dell à l'adresse **support.dell.com**.

Spécifications

Modèle de l'ordinateur

Studio 540

Cette section fournit les informations dont vous pouvez avoir besoin lors de la configuration, de la mise à jour des pilotes et de la mise à niveau de votre ordinateur.

 **REMARQUE** : les offres peuvent varier selon les régions. Pour plus d'informations concernant la configuration de votre ordinateur, cliquez sur **Démarrer**  → **Aide et support**, et sélectionnez l'option d'affichage des informations concernant votre ordinateur.

Processeur

Type	mémoire cache L2
Intel® Celeron®	512 Ko
Intel Pentium® double cœur	1 Mo
Intel Core™ 2 Duo	2 Mo/3 Mo/4 Mo/6 Mo
Intel Core2 Quad	6 Mo/8 Mo/12 Mo

Lecteurs

Accessible en externe	deux baies 5,25 po SATA pour lecteur optique DVD+/-RW Super Multi Drive, Blu-ray Disc™ mixte ou Blu-ray Disc RW
-----------------------	-----------------------------------------------------------------------------------------------------------------

Lecteurs

	une baie 3,5 po pour lecteur FlexBay
Accessible en interne	deux logements pour disque dur SATA 3,5 po

Mémoire

Connecteurs	quatre connecteurs DIMM DDR2 internes
Capacités	512 Mo, 1 Go et 2 Go
Type de mémoire	DIMM DDR2 800 MHz
Minimum	1 Go
Maximum	4 Go (système d'exploitation 32 bits) 8 Go (système d'exploitation 64 bits)

Mémoire

 **REMARQUE** : pour obtenir des instructions sur la mise à niveau de la mémoire, reportez-vous au *Guide de maintenance* sur le site Web du service de support de Dell, à l'adresse **support.dell.com**.

Informations sur l'ordinateur

Jeu de puces système	Intel G45 + ICH10R
Largeur du bus de données	64 bits
Largeur du bus de la mémoire DRAM	64 bits
Largeur du bus d'adresses du processeur	32 bits
Prise en charge de RAID	RAID 0 (entrelacement) RAID 1 (mise en miroir)
Puce BIOS (NVRAM)	8 Mo

Spécifications

Bus d'extension		Bus d'extension	
Types de bus	PCI 2.3 PCI Express 1.0A (1x) PCI Express 2.0 (16x) SATA 1.0, 2.0 et USB 2.0	PCI	
Débits		Connecteurs	un
PCI	133 Mo/s	Taille du connecteur	124 broches
PCI Express	<ul style="list-style-type: none">• logement 1x débit bidirectionnel - 500 Mo/s• logement 16x débit bidirectionnel - 8 Go/s	Largeur de données du connecteur (maximum)	32 bits
SATA	1,5 Gbits/s et 3 Gbits/s	PCI Express 1x	
USB	480 Mbits/s haut débit, 12 Mbits/s débit nominal et 1,2 Mbits/s bas débit	Connecteurs	deux
		Taille du connecteur	connecteurs 36 broches
		Largeur de données du connecteur (maximum)	1 voie PCI Express

Bus d'extension

PCI Express 16x

Connecteurs	un
Taille du connecteur	connecteurs 164 broches
Largeur de données du connecteur (maximum)	16 voies PCI Express

Vidéo

Intégrée	Intel GMA X4500HD
Discrète	carte PCI Express 16x (optionnelle)

Audio

Type	Realtek ALC888S, audio haute définition
------	-----------------------------------------

Connecteurs de la carte système

Ventilateur du châssis	un connecteur 3 broches
Connecteur audio HDA en façade	un connecteur 10 broches
Contrôle en façade	un connecteur 10 broches
Dispositif USB interne	cinq connecteurs 10 broches
Mémoire	quatre connecteurs 240 broches
PCI 2.3	un connecteur 124 broches
PCI Express 1x	deux connecteurs 36 broches
PCI Express 16x	un connecteur 164 broches

Spécifications

Connecteurs de la carte système

Alimentation	un connecteur 24 broches
Alimentation 12 V	un connecteur 4 broches
Processeur	775 broches
Ventilateur du processeur	un connecteur 4 broches
SATA	quatre connecteurs 7 broches

Caractéristiques physiques

Hauteur	362 mm (14,2 po)
Largeur	170 mm (6,7 po)
Profondeur	435 mm (17,1 po)
Poids	12,5 kg (28 livres)

Connecteurs externes

Vidéo	un connecteur VGA et un connecteur HDMI
Carte réseau	connecteur RJ45
USB	deux connecteurs USB 2.0 en façade et quatre sur le panneau arrière
Audio	six connecteurs pour la prise en charge de la norme 7.1
S/PDIF	un connecteur S/PDIF
IEEE	un en façade et l'autre sur le panneau arrièreconnecteur série 6 broches

Alimentation

Alimentation en CC

Puissance 300 W/350 W

 **REMARQUE :**
l'alimentation
300 W est utilisée
pour les systèmes
Energy Star.

Dissipation de
chaleur maximale 75 W (bloc
d'alimentation 300 W)
188,5 W (alimentation
350 W)

 **REMARQUE :**
la dissipation
de chaleur est
calculée sur
la base de la
puissance du bloc
d'alimentation.

AlimentationTension 115/230 Vca 50/60 Hz,
7 A/4 APile bouton pile bouton lithium
3 V CR2032**Environnement**

Plages de températures :

Fonctionnement 10 ° à 35 °C

Stockage - 40 ° à 70 °C

Humidité relative
(maximale) : 20 à 80 % (sans
condensation)Vibrations maximales (avec spectre de
vibration aléatoire qui simule l'environnement
d'utilisation) :Fonctionnement 5 à 350 Hz en
0,0002 G2/Hz

Spécifications

Environnement

Stockage 5 à 500 Hz en 0,001 à 0,01 G2/Hz

Chocs maximaux (mesurés avec le disque dur en position de repos et une impulsion de 2 ms (demi-impulsion sinusoïdale)) :

Fonctionnement 40 G +/- 5 % avec pulsation de 2 ms +/- 10 % (équivalent à 20 pouces/s [51 cm/s])

Stockage 105 G +/- 5 % avec pulsation de 2 ms +/- 10 % (équivalent à 50 pouces/s [127 cm/s])

Environnement

Altitude (maximale) :

Fonctionnement -15,2 à 3 048 m (-50 à 10 000 pieds)

Stockage -15,2 à 10 668 m (-50 à 35 000 pieds)

Niveau de contamination aérienne G2 ou inférieure, selon la norme ISA-S71.04-1985

Annexe

Les informations de ce document s'appliquent aux produits suivants :

- Studio
- Studio 540
- Studio 540n

Caractéristiques Macrovision

Ce produit intègre une technologie de protection des droits d'auteur qui est protégée par des documents de méthode de certains brevets américains et d'autres droits de propriété intellectuelle détenus par Macrovision Corporation ainsi que d'autres détenteurs de droits. L'utilisation de cette technologie de protection des droits d'auteur est soumise à l'autorisation de Macrovision Corporation ; elle est destinée exclusivement à une utilisation domestique et à des opérations limitées de visualisation, sauf autorisation spécifique de Macrovision Corporation. L'ingénierie inverse et le désassemblage sont interdits.

Index

A

adresses e-mail

du support technique **44**

adresses e-mail du support **44**

aide

obtention d'aide et de support **42**

appeler Dell **46**

AutoTech **44**

B

bouton d'éjection **16**

bouton et voyant d'alimentation **16**

bus d'extension **54**

C

casque

connecteurs en façade **16**

CD, lecture et création **21**

Centre de support Dell **30**

connecter (connexion)

à Internet **11**

câble réseau (en option) **9**

par WLAN **12**

utilisation de connexions à distance **12**

connecteur audio optique

connexion S/PDIF **21**

connecteur d'alimentation **18**

connecteur de microphone **16**

connecteur IEEE 1394 **16, 19**

connecteur ligne d'entrée **16**

connecteur réseau

emplacement **19**

connecteurs de la carte système **55**

connecteurs en façade **15**

connecteur S/PDIF **21**

connexion

 écrans **6**

 par DSL **12**

connexion FTP, anonyme **44**

connexion Internet **11**

connexion réseau

 réparation **25**

connexion réseau sans fil **24**

conservation de l'énergie **22**

contacter Dell en ligne **47**

D

DellConnect **43**

Dell Diagnostics **33**

Dell Factory Image Restore **36**

Dépanneur des conflits matériels **33**

disque dur

 type **53**

données, sauvegarde **23**

DVD, lecture et création **21**

E

emplacement pour câble de sécurité **18**

énergie

 conservation **22**

état des commandes **45**

expédition de produits

 pour retour ou réparation **45**

F

FAI

 fournisseur d'accès Internet **11**

fonctions de l'ordinateur **21**

fonctions logicielles **21**

G

Guide technique Dell
pour plus d'informations **49**

H

HDMI
écran **6**
emplacement du connecteur **20**

J

jeu de puces **53**

L

lecteur de cartes **17**
lecteur de cartes mémoire **17**
lecteur de cartes MMC **17**
lecteur de cartes SD **17**
lecteur de cartes SDHC **17**
lecteur de carte xD-Picture **17**

lecteur Memory Stick **17**
Liste de vérification des diagnostics **47**

M

mémoire
minimum et maximum **53**

Messages du système **31**

Microsoft™ Windows Vista® **11**

MMC **17**

O

options de réinstallation du système **36**

P

personnalisation
paramètres d'alimentation **22**
votre bureau **21**
pilotes et logiciels à télécharger **51**
problèmes d'alimentation, résolution **25**

- problèmes de mémoire
 - résolution **27**
- problèmes logiciels **28**
- problèmes matériels
 - diagnostics **33**
- problèmes, résolution **24**
- processeur **52**
- produits
 - informations et achat **45**

R

- recherche d'informations supplémentaires **49**
- réinstallation de Windows **36**
- résolution des problèmes **24**
- ressources supplémentaires, recherche **49**
- restauration de l'image d'origine **38**
- Restauration du système **36**
- retours d'articles sous garantie **45**

S

- sauvegardes
 - création **23**
- service clientèle **43**
- sites de support
 - internationaux **43**
- site Web du service de support de Dell **51**
- spécifications **52**
- support de mémoire **53**
- support technique **43**

T

- température
 - plages pour le fonctionnement et le stockage **57**

U

- USB 2.0
 - connecteurs en façade **17**
 - connecteurs en face arrière **20**

Index

V

vitesse du réseau

test **24**

voyant d'activité du disque dur **16**

W

Windows, réinstallation **36**

Windows Vista®

Assistant Compatibilité des programmes **28**

configuration **11**

réinstallation de **40**



Imprimé aux U.S.A.

www.dell.com | support.dell.com



0T955FA00

Imprimé en Irlande.

www.dell.com | support.dell.com



0T955FA00